

FLOW



Innovativ, Flexibel, Federleicht und Dekorativ!



®

WOOD & WASHI

FLOW



WOOD & WASHI

Innovativ

FLOW ist ein neues und einzigartiges Fensterdekorationssystem, entwickelt vom Wood & Washi Design-Team.

Flexibel

FLOW schafft die Möglichkeit, verschiedene Behänge unabhängig voneinander in vertikaler Richtung auf und ab zu bewegen. Hierdurch entsteht eine Skala an Möglichkeiten, Teile des Fensters bedeckt oder aber unbedeckt zu lassen, abhängig von den aktuellen Wünschen.

In FLOW können dabei sowohl feste als auch bewegliche Behänge in ein System integriert werden.

Beispiel von FLOW in drei Behängen mit einem festen Behang und zwei beweglichen Behängen (Standardmodell 3.1):

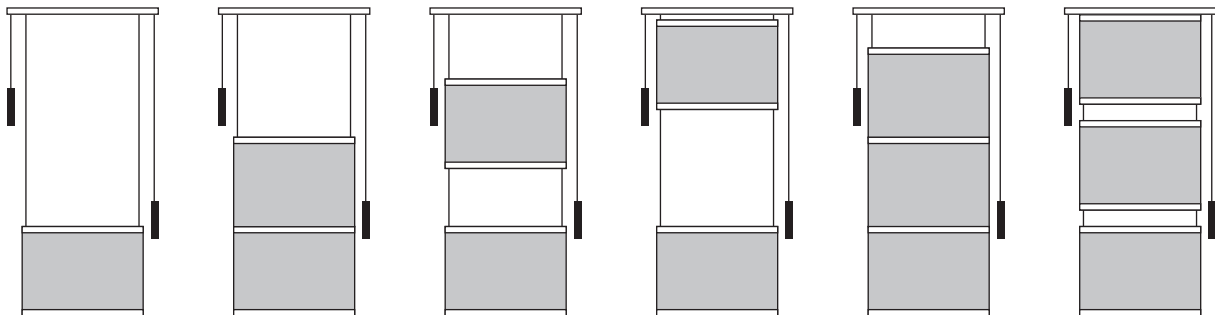

Federleicht

Durch die Anwendung von Gegengewichten sind die beweglichen Behänge auch bei großen Abmessungen über die gesamte Breite federleicht zu bedienen.

Dekorativ

Das Gegengewicht, das in poliertem Edelstahl ausgeführt ist, in Kombination mit dem filigranen Deckenprofil aus eloxiertem Aluminium, macht FLOW zu einem dekorativen und modernen Fensterdekorationssystem.

Die Behangprofile aus Aluminium können auf Wunsch in Wood-Inlay ausgeführt werden.

Breit

Die solide ausgeführten Behangprofile machen ein breites Aufmaß möglich, wodurch auch bei großen Fensterpartien FLOW ausgezeichnet angewendet werden kann.

Vielfältig

FLOW ist für eine breite Skala von Behangarten und Dessins aus den drei dekorativen Linien von Wood & Washi geeignet: SHADES, FIELDS und FLOWERS.

Harmonie

Innerhalb der Kollektionen FIELDS und FLOWERS können die verschiedenen Ausführungen von FLOW mit SLIDES und CURTAINS in harmonisierenden Dessins kombiniert werden.

AUSFÜHRUNG

System

Das Deckenprofil in 3 Modellen (siehe technische Zeichnungen "Deckenprofil" auf Seite 7) und die Behangprofile sind in eloxiertem Aluminium ausgeführt. Das Behangprofil kann außerdem in Wood-Inlay mit einer umfangreichen Auswahl aus verschiedenen Holzarten passend zum Sortiment in der SHADES Kollektion ausgeführt werden.

Das Gegengewicht in 2 Modellen wird standardmäßig in poliertem Edelstahl geliefert. Abhängig vom Gewicht des Behang wird FLOW mit Gegengewicht Modell 1 oder Modell 2 ausgeführt. (Ziehen Sie hierzu die technischen Zeichnungen "Gegengewicht" auf Seite 7 und die Preislisten zurate.) Die Hülse des Gegengewichts kann optional in verschiedenen Farben ausgeführt werden.

FLOW in FIELDS oder FLOWERS ausgeführt, wird mit Besatz geliefert, in dem eine Seitenstrebe verarbeitet ist (siehe technische Zeichnungen "Seitenstrebe" auf Seite 7). Der Behang wird an der Ober- und Unterkante mit einem Behangprofil (26 mm hoch x 12 mm breit) versehen.

FLOW in SHADES ausgeführt, wird ohne Besatz und Seitenstrebe geliefert. Hierbei wird der Behang an der Oberkante mit einem Behangprofil (26 mm x 12 mm) versehen und an der Unterkante an beiden Seiten mit einer Strebe aus Aluminium (25 x 2 mm) verarbeitet.

Behang



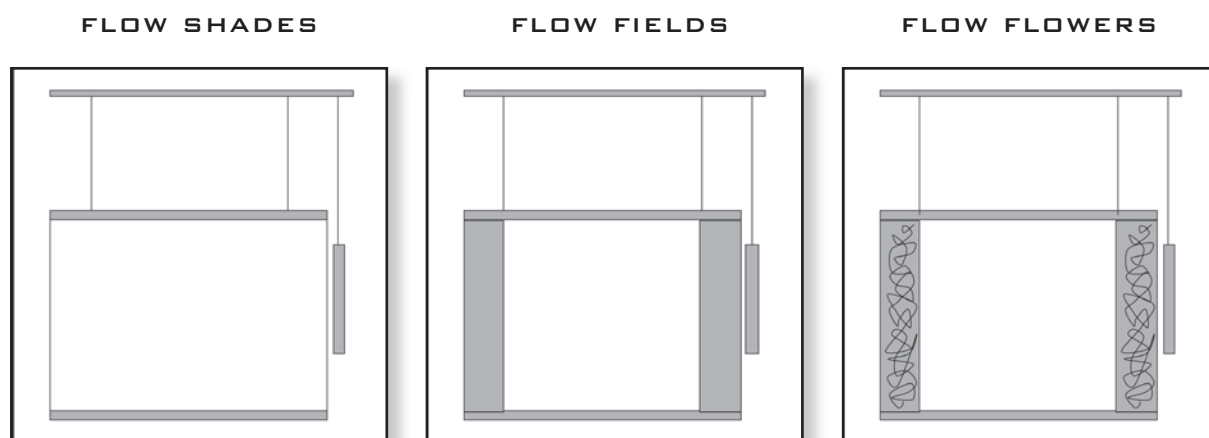

In der SHADES Kollektion kann FLOW in verschiedenen Dessins der laminated washi (LW) und der laminated washi extra strong (LWX) Serie ausgeführt werden.

In den FIELDS und FLOWERS Kollektionen kann aus den verschiedenen Flächenfüllungen mit dazu passenden Besatzstoffen aus den zwei Musterbüchern gewählt werden. Der Rand ist 9 cm breit.

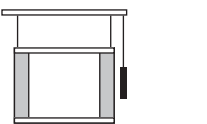

MODELLE

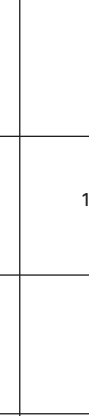
FLOW wird standardmäßig in 3 Systemen mit jeweils 2 Ausführungen geliefert.

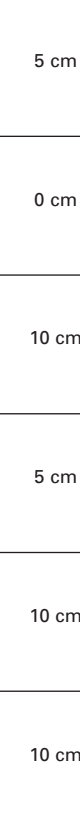
modell	Zeichnung	Tücher Anzahl	fester Besatz Fensterseite	beweglicher Besatz Zimmerseite	Unterschied Systembreite Behangbreite	Gegen-gewicht Anzahl	Befestigung Gegen-gewicht
1		1		1	5 cm	1	links oder rechts
1.1		1	1		0 cm		
2		2		2	10 cm	2	1 links und 1 rechts
2.1		2	1	1	5 cm	1	links oder rechts
3		3		3	10 cm	3	2 links und 1 rechts
3.1		3	1	2	10 cm	2	1 links und 1 rechts

Die Behangmaße und die Behangauswahl innerhalb eines Systems sind standardmäßig identisch.

Die maximalen Behangmaße für die verschiedenen Behangarten werden in den betreffenden Preislisten angegeben.

Die festen Proportionen zwischen der Systembreite und der Behangbreite variieren pro Modell (siehe in oben stehender Übersicht die Spalte "Unterschied Systembreite und Behangbreite" und die technischen Zeichnungen "Standardsysteme" auf Seite 8).

Bei Systemen mit einem festen Panel befindet sich das feste Panel standardmäßig an der Fensterseite.

ZUGSCHNÜRE

Jedes FLOW System hat 3 Zugschnüre: Eine für das Gegengewicht und zwei für das Tuch.
Die Befestigung der Behangsnüre (**X**) hängt von der Breite des Behanges ab:

Behangbreite	X
bis 120 cm	4 cm
120 - 200 cm	10 cm
200 - 245 cm	30 cm
245 - 300 cm	60 cm

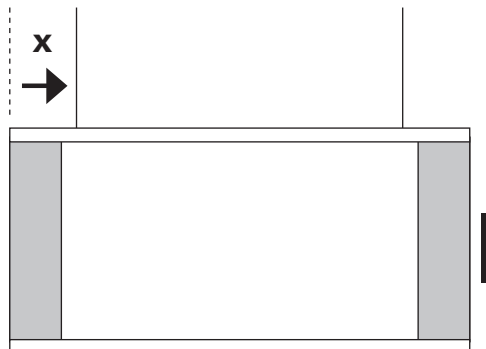

MONTAGE

FLOW kann sowohl an der Decke als auch an der Wand befestigt werden. Für Deckenbefestigung werden standardmäßig Spanner mitgeliefert. Für Wandbefestigung können standardmäßig Wandträger (Deckenprofil Modell 1 und 2) und Wood & Washi Design Wandträgern (Deckenprofil Modell 1, 2 und 3) angewendet werden. Die Wood & Washi Design Wandträgern müssen bei Bestellung extra angegeben werden.

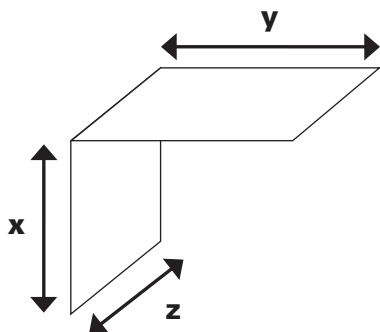

Abmessungen Design Träger Wood & Washi

Deckenprofil Modell	Design Träger Wood & Washi		
	x	y	z
1	60 mm	60 mm	45 mm
2	60 mm	100 mm	45 mm
3	60 mm	120 mm	45 mm

FLOW hat 3 Montage-Stellen:
eine Stelle oberhalb des Gegengewichts,
eine Stelle oberhalb der Schnurdurchführung 1
und eine Stelle oberhalb der Schnurdurchführung 2.

Bei Wandmontage sind also immer drei Wandträger nötig.

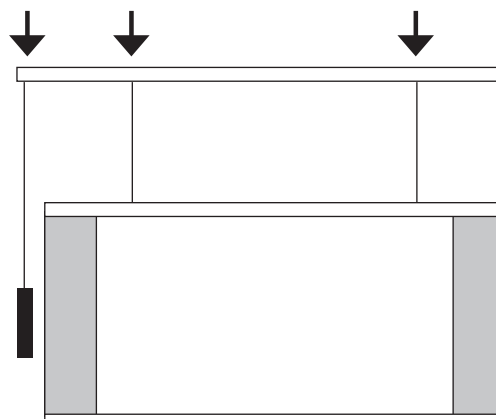

SPEZIALLÖSUNGEN

Sollten Hindernisse die auf und ab Bewegung des Gegengewichts bei der Standardausführung hemmen, kann das Deckenprofil auf Sonderwunsch verlängert werden.

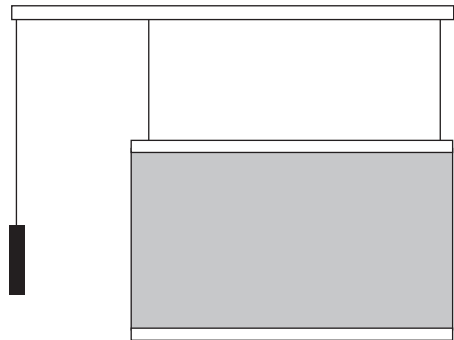

Sollten die Behänge in Abmessung und/oder Tuchwahl innerhalb des gewünschten Systems variieren, kann auf Sonderwunsch vom Standard abgewichen werden.

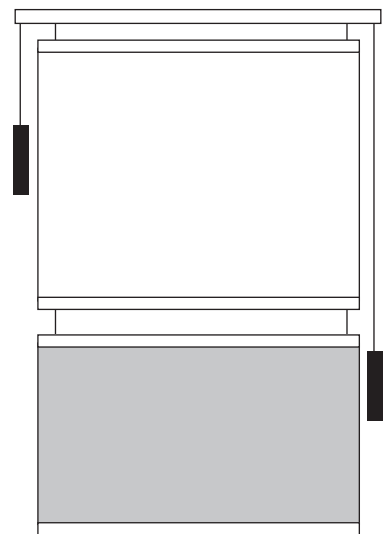

Wenn die Fenster nach innen geöffnet werden und die Stelle der Schnurbefestigung dafür ein Hindernis bildet, kann man die folgenden Lösungen wählen:

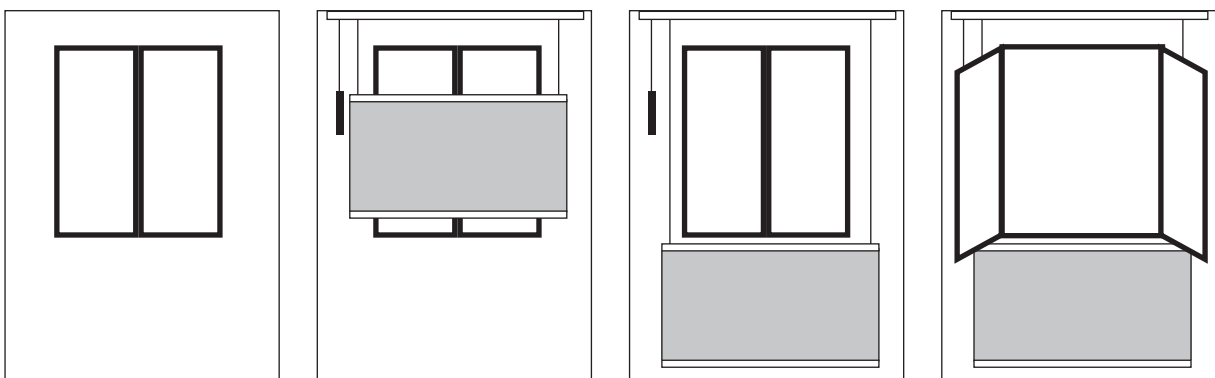

Für verschiedene Befestigungsstellen der Gegengewichte in Standardmodell 2 und Standardmodell 3.1 weisen wir auf die technischen Zeichnungen "Spezialsysteme" auf Seite 9 + 10 hin.

Für Möglichkeiten, mehrere FLOWS auf ein System zu montieren, weisen wir auf die technischen Zeichnungen "Spezialsysteme" auf Seite 9 + 10 hin.

BESTELLEN

Sie können FLOW mit den Bestellformularen bestellen. Sie müssen das Folgende bei Ihrer Bestellung angeben:

Modell		Sie wählen das von Ihnen gewünschte Standardmodell: 1, 1.1, 2, 2.1, 3 oder 3.1.
Systembreite	a	Die Länge des Deckenprofils in Fertigmaß.
Behang		Die Höhe des Behangs in Fertigmaß. Die Breite des Behangs braucht nicht angegeben zu werden, da diese aus den Abmessungen des Deckenprofils hervorgeht. (Siehe Modellübersicht auf Seite 3 und die technischen Zeichnungen "Standardsysteme" auf Seite 8.)
Positionshöhe festen Behangs	b	Wenn es im gewünschten FLOW System einen festen Behang gibt, müssen Sie die Position des festen Behangs angeben, und zwar gemessen ab Oberkante des Deckenprofils bis an die Oberkante des Behangprofils in Fertigmaß.
bewegings	c	Bei einem FLOW System mit beweglichen Behängen müssen Sie die Bedienhöhe angeben. Mit Bedienhöhe ist die Höhe gemeint, in der sich das Tuch auf und ab bewegt. Die Bedienhöhe wird von der Oberkante des Deckenprofils bis an die Unterkante des Behangs in der niedrigsten Position gemessen.
Gegengewicht		Bei den Modellen 1 und 2.1 können Sie wählen, ob das Gegengewicht links oder rechts hängen soll. Bei den übrigen Modellen ist dies standardisiert. (Siehe die Modellübersicht auf Seite 3.)
Behangcode		Für die Flächenfüllung können Sie aus den Kollektionen FIELDS und FLOWERS wählen in der SHADES Kollektion sind sowohl die LW als auch die LWX-Dessins geeignet.
Besatzcode		Für den Besatz können Sie aus der Kollektion FIELDS und FLOWERS wählen. Für eine Ausführung in der SHADES Kollektion gibt es keinen Besatz.
Behangprofil Alu- oder Wood-Inlay		Für das Behangprofil müssen Sie angeben, ob dies in Aluminium oder Wood-Inlay ausgeführt werden soll. Bei Ausführung in Wood-Inlay müssen Sie den Code der gewünschten Holzsorte angeben.
Montage		Sie müssen angeben, ob die FLOW an der Decke oder an die Wand montiert werden soll. Bei Deckenmontage werden die Spanner automatisch mitgeliefert. Bei Wandmontage werden drei Wandträger mitgeliefert. (Siehe "Montage" Seite 4).

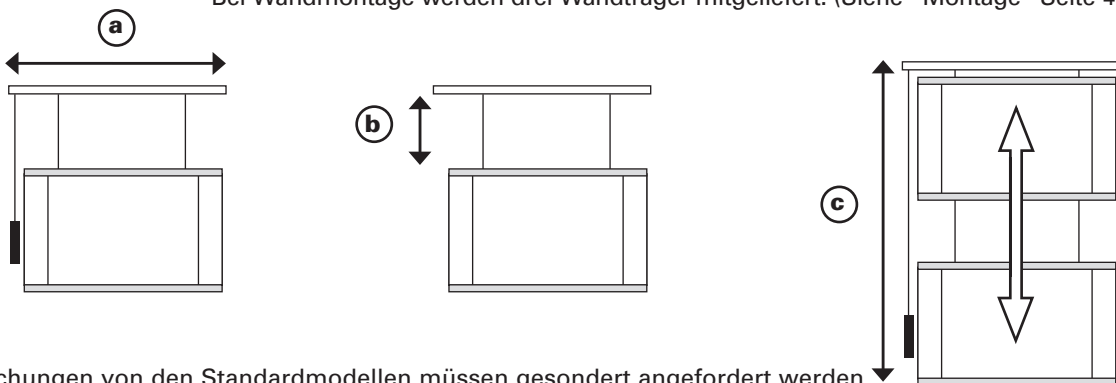

N. B.

Abweichungen von den Standardmodellen müssen gesondert angefordert werden.

TECHNISCHE ZEICHNUNGEN

Deckenprofil

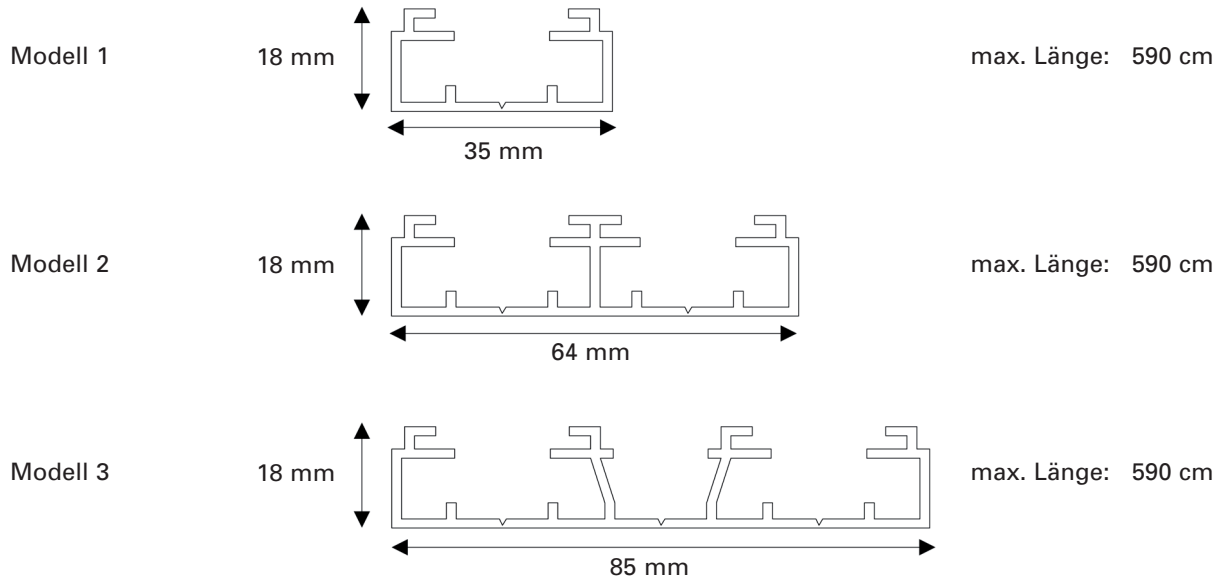

Gegengewicht

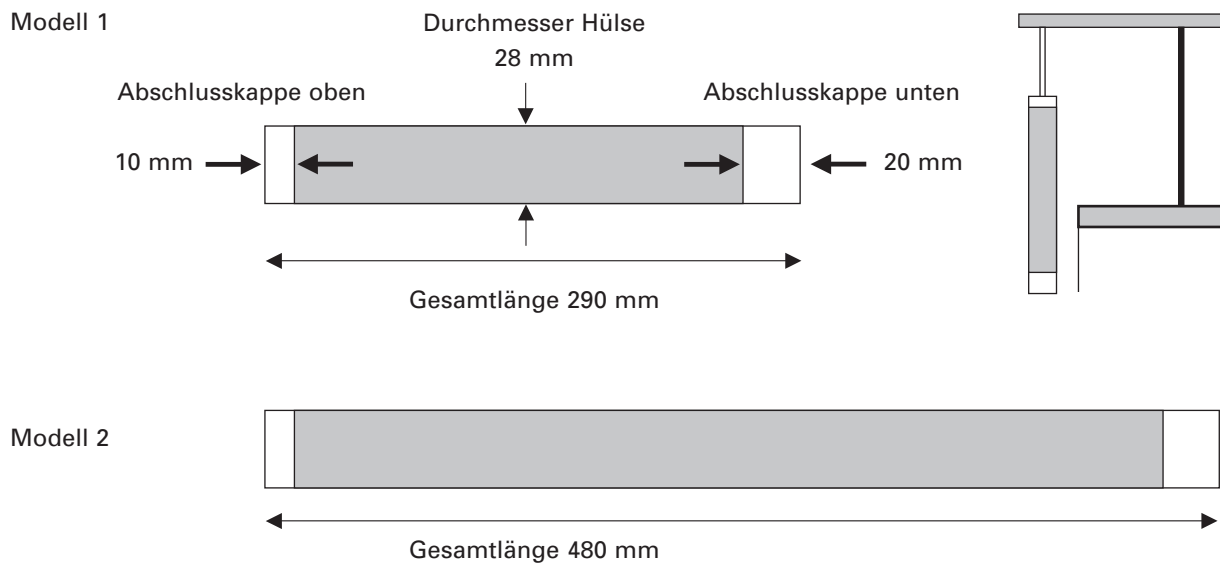

Seitenstrebe

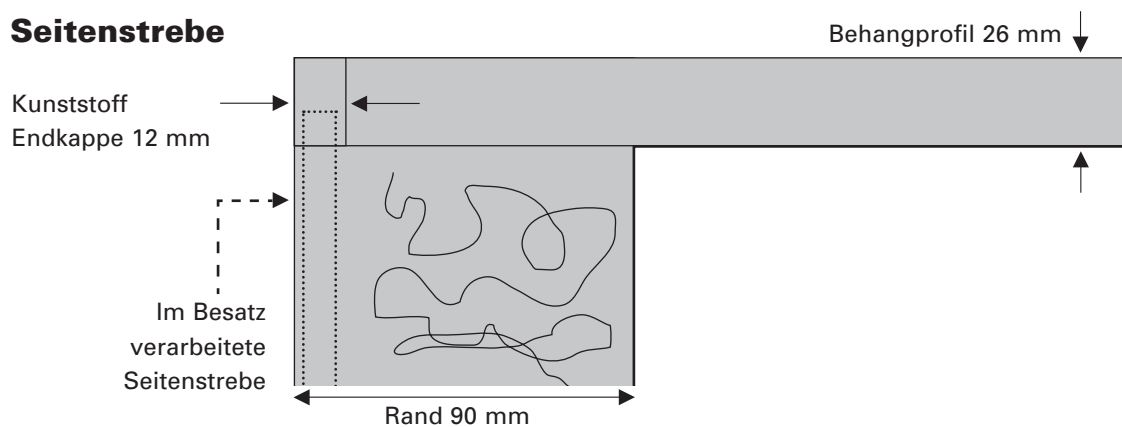

TECHNISCHE ZEICHNUNGEN

Standardsysteme

Modell 1

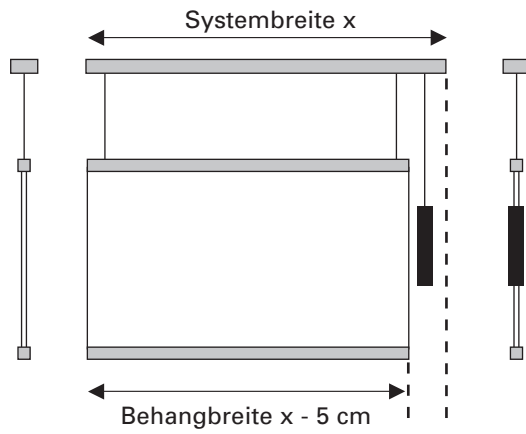

Modell 1.1

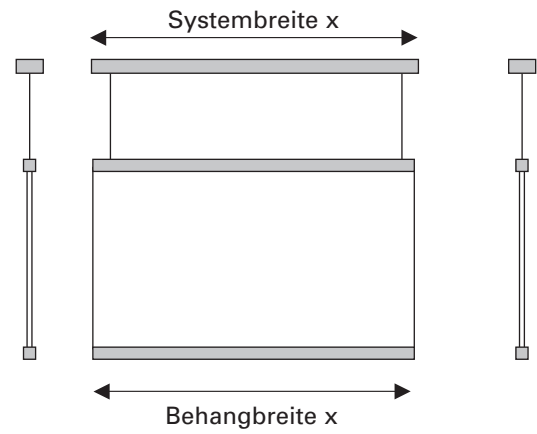

Modell 2

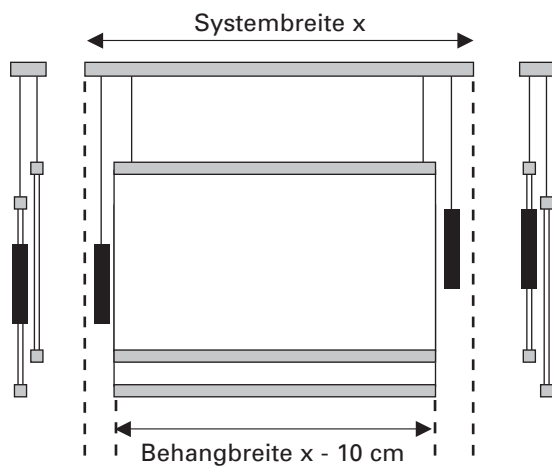

Modell 2.1

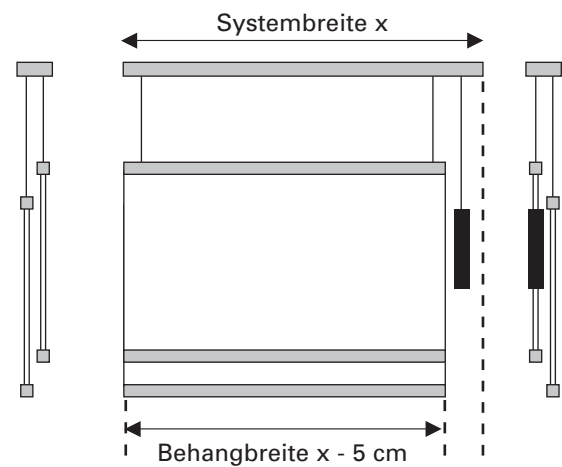

Modell 3

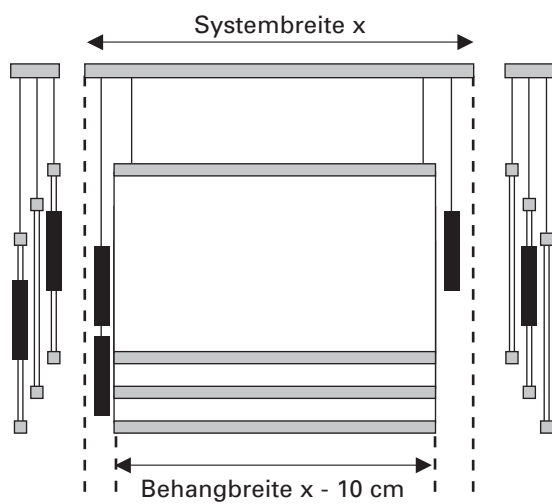

Modell 3.1

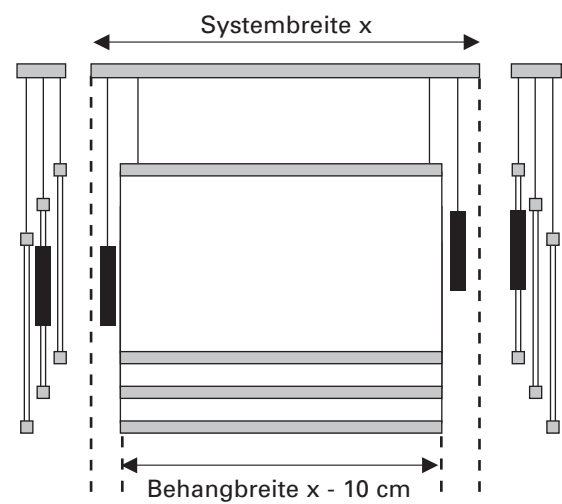

Spezialsysteme

Standardmodell 2 mit Befestigung der Gegengewichte an einer Seite möglich durch Anwendung von Deckenprofil Modell 3:

Modell 2B

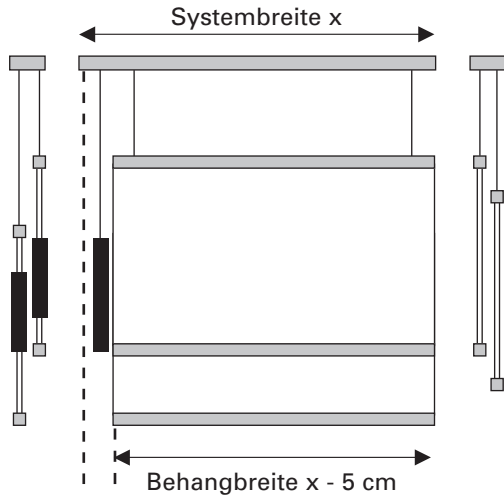

Standaardmodell 3.1 mit Befestigung der Gegengewichte an einer Seite möglich, indem das feste Paneel in der Mitte befestigt wird:

Modell 3.1 B

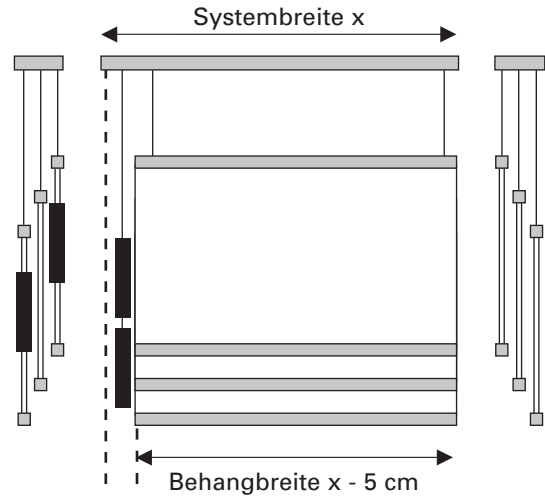

Bei den folgenden Modellen können 2 FLOWS nebeneinander auf einem Deckenprofil montiert werden:

Modell 1X

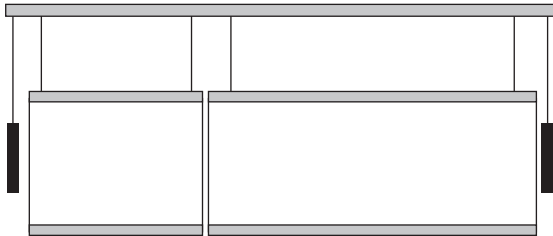

Modell 1.1X

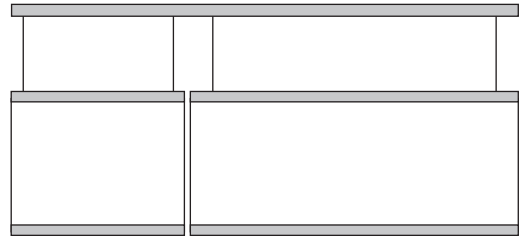

Modell 2BX

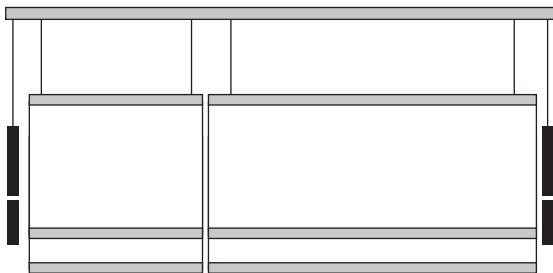

Modell 2.1X

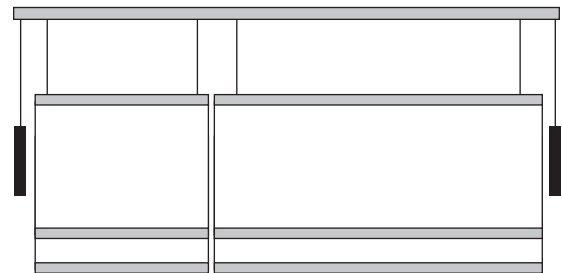

Modell 3.1BX

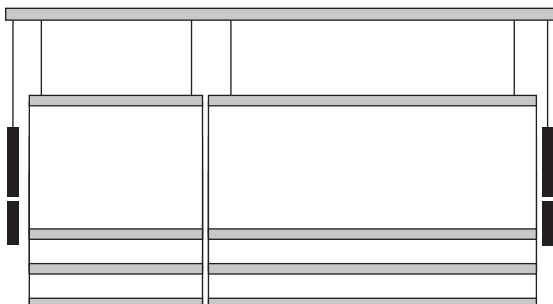

Bei den folgenden Modellen können **2** oder **3 FLOWS überlappend** auf **einem Deckenprofil montiert werden:**

Modell **1P**: mit **2 FLOWS überlappend** durch Anwendung von **Deckenprofil Modell 2**:

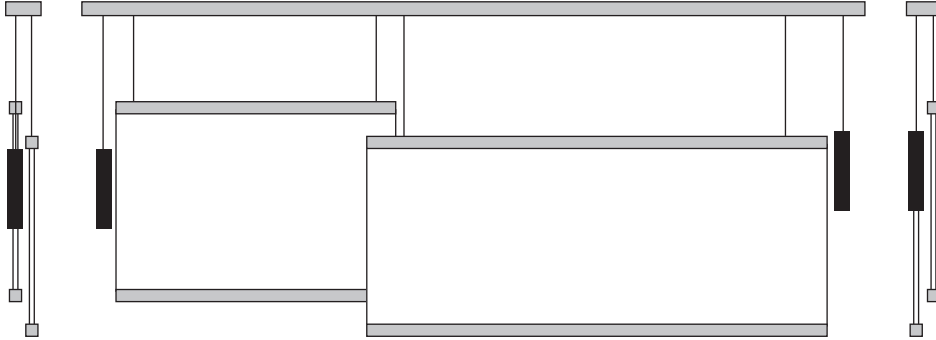

Modell **1.1P**: mit **2 FLOWS überlappend** durch Anwendung von **Deckenprofil Modell 2**:

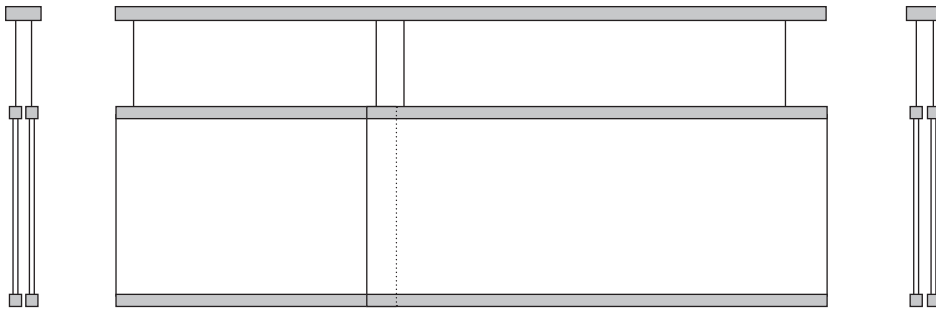

Modell **1S**: mit **3 FLOWS überlappend** durch Anwendung von **Deckenprofil Modell 3**:

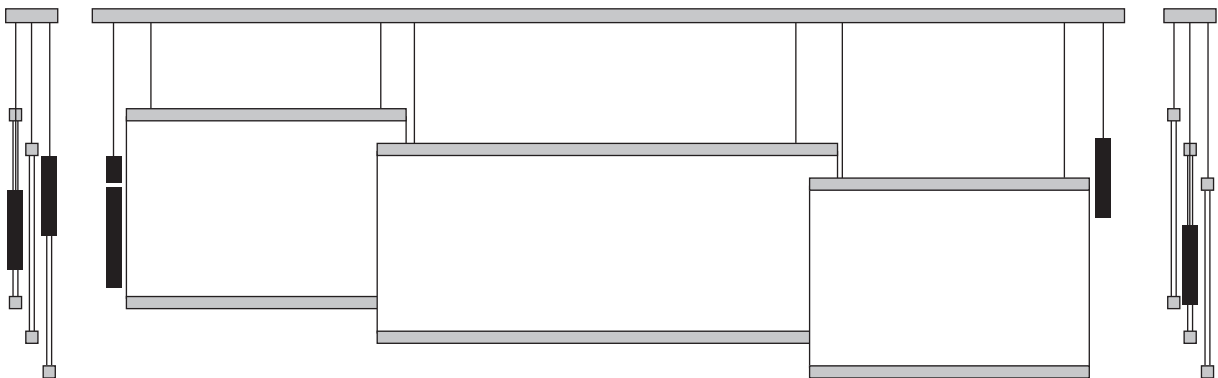

Modell **1.1S**: mit **3 FLOWS überlappend** durch Anwendung von **Deckenprofil Modell 2**:

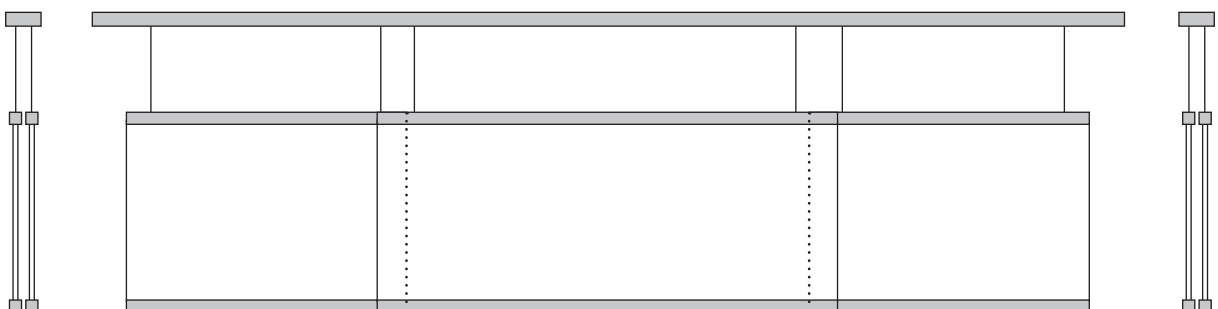

BESTELLFORMULAR FLOW

HÄNDLER
TELEFON
FAX

DATUM
IHR ZEICHEN
KOMMISSION

(a) (b) (c)

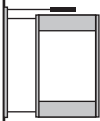
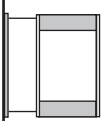
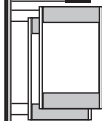
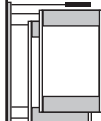
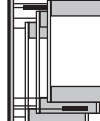
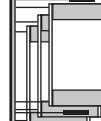
Modell	System breite	Behang höhe	Positions höhe fester Beh.	Bedien- höhe Höhe	Gegengewicht		Behang code	Besatz		Behangprofil		montage	
					L	R		code Falls zutr.	alu	wood inlay	W	P	
	1												
	1												
	1.1												
	1.1												
	2							1	1				
	2							1	1				
	2.1												
	2.1												
	3							2	1				
	3							2	1				
	3.1							1	1				
	3.1							1	1				

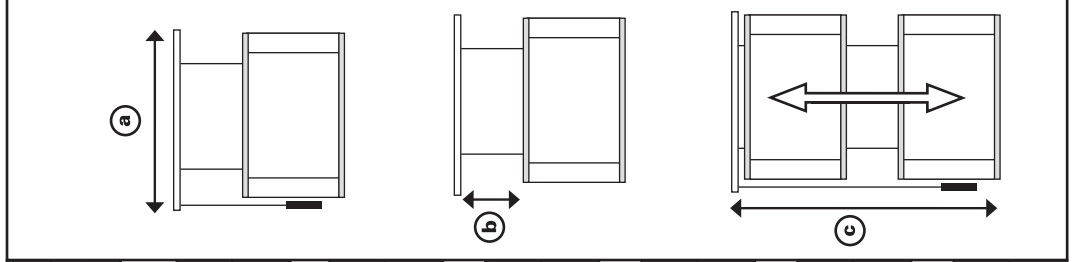



WOOD & WASHI



SHADES



FIELDS



FLOWERS

WOOD & WASHI BV
ZEEWINDE 7
9738 AM GRONINGEN
NETHERLANDS

T: +31 50 318 08 81

F: +31 50 318 09 25

E-MAIL: OFFICE@WOODANDWASHI.COM
WWW.WOODANDWASHI.COM